

# Industriesauger

**Zur saugstarken  
Reinigung von  
Maschinen, Böden  
und Arbeitsplätzen**

EUROSOG  
DUROSOG  
WHISPERSOG  
SPÄNESOG  
MULTISOG

## Einsatzbranchen

- Bauindustrie
- Chemische Betriebe
- Druckereien
- Flockindustrie
- Gebäudereinigungsbetriebe
- Handel und Gewerbe
- Handwerksbetriebe aller Branchen
- Kfz-Werkstätten
- Maschinenbau
- Natur- und Kunststein-Bearbeitung (Steinmetze)
- Papierindustrie
- Schreinereien
- Textilindustrie
- Verkehrsbetriebe



EUROSOG zur Direktabsaugung von Holzstäuben



DUROSOG beim Absaugen einer Produktionsmaschine



WHISPERSOG bei der Bodenreinigung



SPÄNESOG in der Metallindustrie

Prüfzeichen:



MULTISOG an einem Bohrwerk



MULTISOG-SRM als Schwimmbadreiniger

# Industriesauger

## Industriesauger von ESTA – Einführung und Produktüberblick

### Einführung



ESTA Industriesauger bieten für jede Anwendung die passende Lösung. Alle Produkte zeichnen die starke Saugleistung und eine hohe Verarbeitungsqualität aus. Die kompakte Bauweise der Industriesauger und Wendigkeit durch Lenk- und Bockrollen sorgen für die nötige Mobilität.



### Produktüberblick

Der EUROSOG ist der leistungsstarke Industriesauger für trockene Stäube. Er wird sowohl in Wechsel- als auch in Drehstromausführung angeboten. Die DUROSOG Geräte eignen sich sehr gut für klebrige Stäube und Textilflusen. Durch den optional einsetzbaren Huckepack-Vorabscheider können bei dieser Modellvariante zusätzlich flüssigkeitsdurchsetzte Späne abgesaugt werden. Der WHISPERSOG ist ein sehr leiser und leistungsstarker Sauger, der speziell für den Dauerbetrieb ausgelegt ist.



Zur Absaugung von Metallspänen und emulsionsbehafteten Spänen wird der SPÄNESOG eingesetzt. Die MULTISOG Modelle können als Nass- und Trockensauger eingesetzt werden. Das Sortiment wird durch die handlichen Industriesauger PRETTYBOY 309 und ESTA OFENSAUGER abgerundet.

## Industriesauger von ESTA – Vorteile, die sich auszahlen

### Umfangreiches Zubehör- und Optionsangebot

Das reichhaltige Zubehör- und Optionsprogramm erlaubt eine perfekte Lösung Ihres Staubproblems. Hier ein kleiner Auszug:

#### Zubehör

- Vorabscheider für verschiedenes Sauggut
- Erfassungselemente
- Schlauch- und Verbindungselemente

#### Geräteoptionen

- Sonderspannungen
- Spezialfilter
- Sonderlackierungen
- Abluftstutzen



### Kraftvoll und mobil

ESTA Industriesauger sind saugstark und äußerst leichtgängig. Damit sind sie flexibel einsetzbar.

Sei es sporadischer Einsatz oder Einsatz im Schichtbetrieb – wir haben das richtige Gerät für Sie.



### Produktzertifikate:



### Verarbeitungsqualität

ESTA Industriesauger stehen für Qualität. Dafür sorgen:

- Interne Geräte- und Endprüfungen
- Geprüfte Fertigungsstätten
- Externe Geräte-Prüfzeugnisse durch den TÜV, die BG, etc.
- Made in Germany



# Industriesauger

## Ihr Nutzen auf einen Blick

### EUROSOG-W

- Leistungsstarker Industriesauger für trockene Stäube
- Kompakte und handliche Bauweise
- Leichte Entsorgung des Staubsammelbeutels
- Auf Wunsch: geprüft nach Staubklasse M und H



EUROSOG-W

### Beschreibung

Der EUROSOG ist ein leistungsstarker Industriesauger für grobe, feine und rieselfähige Stäube. Er lässt sich ohne großen Aufwand bewegen. Dank der patentierten Abkippvorrichtung kann der Staub mühelos entsorgt werden.



Mit der Schrägrohrdüse werden auch die „hintersten“ Winkel sauber

### Merkmale

#### Einsatzbereich:

- Beseitigung von groben und feinen Stäuben bei Reinigungsarbeiten

#### Besonderheit:

- Manuelle Bürstenreinigung
- Abreinigbare Dauerfilterpatronen für Staubklasse M, H erhältlich
- Prüfzeugnisse M, H erhältlich
- Patentiertes abkipbares Filtergehäuse
- Wechselstrom-Gerät

### Technische Daten

EUROSOG		-W	-I-D
Max. Luftvolumenstrom	m <sup>3</sup> /h	360	300
Anschluss-Durchmesser	mm	50	50
Max. Unterdruck	Pa	22.000	20.000
Anschluss-Spannung	V	230	400
Antriebsleistung	kW	3 x 1,0	2,2
Filterfläche	m <sup>2</sup>	2 / 5	2 / 5
Staubsammelbehälter	Ltr	80	80
Abmessungen (L/B/H)	mm	920 x 655 x 1.230	1.030 x 670 x 1.240
Gewicht	kg	74	81
Bestell-Nr.		s. rechts	s. rechts

### Prüfzeugnisse (Wechselstrommodelle)

EUROSOG-W/N  
(Standardgerät)  
**Bestell-Nr. 80.198**



EUROSOG-W/M  
mit TÜV Prüfzeugnis Staubklasse M  
**Bestell-Nr. 80.399**



EUROSOG-W/H  
mit TÜV Prüfzeugnis Staubklasse H  
**Bestell-Nr. 80.299**

*Ihr Nutzen auf einen Blick*

**EUROSOG-I-D**

- Leistungsstarker Sauger für trockene Stäube
- Für definierten Dauerbetrieb geeignet
- Kompakte und handliche Bauweise
- Leichte Entsorgung des Staub-sammelbeutels
- Auf Wunsch: geprüft nach Staubklasse M und H; sowie mit Zusatzprüfung B1 und H2-Holzstaub erhältlich



Ausgezeichnet durch den Bundesminister für Wirtschaft mit einer Goldmedaille für hervorragende innovatorische Leistungen.



EUROSOG-I-D

**Beschreibung**

Der EUROSOG-I-D (Drehstrom) ist im Gegensatz zur Wechselstromvariante für den definierten Dauerbetrieb geeignet. Die übrigen Merkmale sind mit der Wechselstromvariante vergleichbar.



EUROSOG-I-D mit Bodendüse zur Reinigung von Werkstattböden.

**Merkmale**

**Einsatzbereich:**

- Beseitigung von groben und feinen Stäuben bei Reinigungsarbeiten
- EUROSOG-I-D mit Prüfzeugnis H2 auch zur Direktabsaugung im Holzbereich zugelassen

**Besonderheit:**

- Manuelle Bürstenreinigung
- Abreinigbare Dauerfilterpatronen für Staubklasse M, H erhältlich
- Prüfzeugnisse M, H, H2, B1 erhältlich
- Drehstrom-Gerät

**Prüfzeugnisse (Drehstrommodelle)**

EUROSOG-I-D/N  
(Standardgerät)  
**Bestell-Nr. 81.198**



EUROSOG-I-D/M/B1  
mit TÜV Prüfzeugnis Staubklasse M und Zusatzprüfung B1 (geeignet zum Aufsaugen von trockenen, brennbaren Stäuben in Zone 22).

**Bestell-Nr. 81.397**

zum Aufsaugen von trockenen, brennbaren Stäuben in Zone 22).

**Bestell-Nr. 81.297**



EUROSOG-I-D/M  
mit TÜV Prüfzeugnis Staubklasse M  
**Bestell-Nr. 81.399**



EUROSOG-I-D/M/B1/H2  
mit TÜV Prüfzeugnis Staubklasse M und Zusatzprüfung B1 (geeignet zum Aufsaugen von trockenen, brennbaren Stäuben in Zone 22) und TÜV Prüfzeugnis H2-Holzstaub.  
**Bestell-Nr. 81.291**



EUROSOG-I-D/H  
mit TÜV Prüfzeugnis Staubklasse H  
**Bestell-Nr. 81.299**



EUROSOG-I-D/H/B1  
mit TÜV Prüfzeugnis Staubklasse H und Zusatzprüfung B1 (geeignet

# Industriesauger

*Ihr Nutzen auf einen Blick*

## DUROSOG-W

- Aufgrund spezieller Filtertechnik für trockene, klebrige Stäube sowie Stäube, die zur Knäuelbildung neigen, geeignet
- Kompakte und handliche Bauweise
- Leichte Entsorgung des Staubsammelgutes durch Papierfilter
- Auf Wunsch: geprüft nach Staubklasse M und H

### Beschreibung

Der DUROSOG ist dank seiner Filtertechnik zur Absaugung von trockenem Staub, grobem Abrieb, klebrigem Staub, Spänen und Materialien die zur Knäuelbildung neigen geeignet. Ein

Vorabscheider nimmt den Grobschmutz auf und der feine Staub setzt sich im Einwegfilter ab.



DUROSOG-W



DUROSOG-W im Einsatz



Der Vorabscheidebehälter wird mit einem Handgriff herausgenommen. Hier sammeln sich die schweren Teile.



Einfaches Entsorgen des Staubsammelgutes mittels Papierfilter.

### Technische Daten

DUROSOG		-W
Max. Luftvolumenstrom	m <sup>3</sup> /h	350
Anschluss-Durchmesser	mm	50
Max. Unterdruck	Pa	22.000
Anschluss-Spannung	V	230
Antriebsleistung	kW	3 x 1,0
Filterfläche*	m <sup>2</sup>	3
Vorabscheidebehälter	Ltr	15
Staubfiltersack	Ltr	70
Abmessungen (L/B/H)	mm	660 x 660 x 950
Gewicht	kg	41
<b>Bestell-Nr.</b>		
DUROSOG-W/N (Standardgerät)		8024N
DUROSOG-W/M (Staubklasse M)		8024M
DUROSOG-W/H (Staubklasse H)		8024H

\* Filter nur bei geprüfter Ausführung

Staubklasse M und H geprüft



### Merkmale

#### Einsatzbereich:

- Für klebrige Substanzen und Stäube, die zur Knäuelbildung neigen.

#### Besonderheit:

- Vorabscheider
- Austauschbarer Papierfilter
- Prüfzeugnisse Staubklasse M, H erhältlich

## Ihr Nutzen auf einen Blick

### DUROSOG-I-D

- Für definierten Dauerbetrieb
- Aufgrund spezieller Filtertechnik für trockene, klebrige Stäube sowie Stäube, die zur Knäuelbildung neigen, geeignet
- Kompakte und handliche Bauweise
- Leichte Entsorgung des Staubsammelgutes
- Auf Wunsch geprüft nach Staubklasse M und H sowie B1

### Beschreibung

Der DUROSOG-I-D (Drehstrom) ist im Gegensatz zur Wechselstromvariante für den definierten Einsatz im Dauerbetrieb geeignet. Mit der Zusatzprüfung B1 können auch brennbare

Stäube in Zone 22 aufgesaugt werden.

Die übrigen Angaben entsprechen dem DUROSOG-W.



DUROSOG-I-D



DUROSOG-I-D im Einsatz

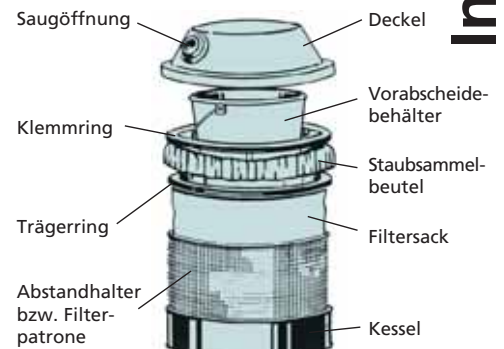

### Technische Daten

DUROSOG		-I-D
Max. Luftvolumenstrom	m <sup>3</sup> /h	275
Anschluss-Durchmesser	mm	50
Max. Unterdruck	Pa	22.000
Anschluss-Spannung	V	400
Antriebsleistung	kW	2,2
Filterfläche*	m <sup>2</sup>	3
Vorabscheidebehälter	Ltr	15
Staubfiltersack	Ltr	70
Abmessungen (L/B/H)	mm	850 x 630 x 950
Gewicht	kg	80
<b>Bestell-Nr.</b>		
DUROSOG-I-D/N (Standardgerät)		<b>8120N</b>
DUROSOG-I-D/M (Staubklasse M)		<b>8120M</b>
DUROSOG-I-D/H (Staubklasse H)		<b>8120H</b>
DUROSOG-I-D/M/B1 (Staubklasse M, Zusatzprüfung B1)		<b>8121B</b>
DUROSOG-I-D/H/B1 (Staubklasse H, Zusatzprüfung B1)		<b>8122B</b>

### Merkmale

#### Einsatzbereich:

- Drehstromsauger für definierten Dauerbetrieb – ideal für klebrige Substanzen und Stäube, die zur Knäuelbildung neigen.

#### Besonderheit:

- Vorabscheider
- Austauschbare Papierfilter
- Prüfzeugnisse Staubklasse M, H, B1 erhältlich



Mit TÜV Prüfzeugnis Staubklasse M, H und Zusatzprüfung B1 (geeignet zum Aufsaugen von trockenen, brennbaren Stäuben in Zone 22)



# Industriesauger

## Ihr Nutzen auf einen Blick

### WHISPERSOG

- Sehr leiser und leistungsstarker Sauger für trockene Stäube
- Für Dauerbetrieb ausgelegt
- Regenerierbare Dauerfilterpatrone
- Leichte Entsorgung des Staubsammelbeutels durch patentierten Abkipmechanismus

### Beschreibung

Der WHISPERSOG ist bei vergleichbarer Leistung leiser als herkömmliche Industriesauger. Dabei ist er nicht nur als Industriesauger einsetzbar, sondern kann wie ein mobiler Entstauber

zur Direktabsaugung an Maschinen verwendet werden.

Der Filter kann über eine Handkurbel abgereinigt werden. Dies senkt im Vergleich zu Einwegfiltern die Betriebskosten. Der anfallende Staub kann durch die patentierte Abkipvorrichtung leicht entsorgt werden.



Hochvakuumsauger WHISPERSOG



Der WHISPERSOG ist in vielen Arbeitsbereichen anwendbar

### Technische Daten

WHISPERSOG		2,2	3,0
Max. Luftvolumenstrom	m <sup>3</sup> /h	300	216
Anschluss-Durchmesser	mm	50	50
Max. Unterdruck	Pa	21.000	31.500
Anschluss-Spannung	V	400	400
Antriebsleistung	kW	2,2	3,0
Filterfläche	m <sup>2</sup>	2	2
Staubsammelbehälter	Ltr	80	80
Abmessungen (L/B/H) (manuelle Abreinigung)	mm	1.300 x 640 x 1.250	1.300 x 640 x 1.250
Gewicht	kg	105	120
<b>Bestell-Nr.</b>			
Filterabreinigung manuell		<b>83.101</b>	<b>83.102</b>
Filterabreinigung pneumatisch		<b>83.201</b>	<b>83.202</b>
Jet-Abreinigung		<b>83.113</b>	-

### Merkmale

#### Einsatzbereich:

- Beseitigung von groben, feinen und rieselfähigen Stäuben bei Reinigungsarbeiten
- Direktabsaugung von Handbearbeitungsmaschinen

#### Besonderheit:

- Manuelle Bürstenreinigung, pneumatische Filterreinigung, Jet-Filterreinigung
- Abreinerbare Dauerfilterpatrone der Staubklasse M

## Ihr Nutzen auf einen Blick

### Vorabscheidesysteme für Industriesauger und/oder mobile Entstauber

- Ideale Ergänzung zu den Industriesaugern bei festen, trockenen Stäuben sowie hohem Spananfall



Huckepack-Vorabscheider für DUROSOG-Modelle

#### Beschreibung

Spezialvorabscheider für DUROSOG-Modelle

Der Huckepack-Vorabscheider wird einfach in die an jedem DUROSOG-Kessel vorhandenen Halteösen eingehängt.

#### Funktionsprinzip

Flüssigkeitsdurchtränkter Metallabrieb wird in den durch eine

senkrechte Siebwand geteilten Vorabscheidebehälter eingesaugt. Während sich die festen Stoffe in der Aufnahmekammer ablagern, steigt die von Feststoffen befreite Flüssigkeit in der zweiten Kammer an. Ein Schwimmerventil unterbricht vor Überlauf automatisch den Saugstrom.



#### Welcher Vorabscheider für welchen Einsatzzweck?

##### Trocken

Schweres, grobes Sauggut und hoher Staubanfall.

##### Lieferumfang:

Fahrwagen, Kessel mit Plastiksackeinlage, Vorabscheidekopf mit Verbindung zum Sauggerät.

Vorabscheider TR 1 mit 100-Liter-Kessel **Bestell-Nr. 1100**

Vorabscheider TR 2 mit 200-Liter-Kessel **Bestell-Nr. 1200**

##### Nass

Flüssigkeitsdurchsetztes Material (Metallabrieb, Späne etc.) wird in einem Siebkorb gesammelt, während die Flüssigkeit in den Behälter abtropft, der durch eine Ablassöffnung entleert wird.

##### Lieferumfang:

Fahrwagen, Kessel und Siebkorb, Vorabscheidekopf mit Schwimmverschluss und Verbindung zum Sauggerät.

Vorabscheider NA 1 mit 100-Liter-Kessel **Bestell-Nr. 1102**

Vorabscheider NA 2 mit 200-Liter-Kessel **Bestell-Nr. 1202**

##### Leichtmaterial und Staub

Große Mengen leichten Materials, vor allem Staub, sollen in einem Papierfilterbeutel wegwerffertig gesammelt werden.

##### Lieferumfang:

Fahrwagen, Kessel mit seitlichem Verbindungsstutzen, Abstandshalter und Filtersack zur Aufnahme von Wegwerffiltern, Verbindung zum Sauggerät.

Vorabscheider ST 1 mit 100-Liter-Kessel **Bestell-Nr. 1103**

Vorabscheider ST 2 mit 200-Liter-Kessel **Bestell-Nr. 1203**

# Industriesauger

## Ihr Nutzen auf einen Blick

### SPÄNESOG-S

- Spezialsauger für Metallspäne und emulsionsbehaftete Medien
- Kompakte und handliche Bauweise
- Auswaschbare öl- und wasserabweisende Filterpatrone



SPÄNESOG-S

### Beschreibung

Der SPÄNESOG ist ein Spezialsauger für Metallspäne und emulsionsbehaftete Medien. Feste und flüssige Stoffe werden abgesaugt, in einem Kessel gesammelt und getrennt. Der feinere Staub wird durch eine



Entsorgung von abgelagerten Messingspänen und Kühlmitteln

Filterpatrone abgeschieden. Ist die Füllgrenze des Behälters erreicht, schaltet das Gerät automatisch ab und die Entleerung bzw. die Entsorgung der abgesaugten Materialien kann erfolgen.

### Technische Daten

<b>SPÄNESOG</b>		<b>-S</b>
Max. Luftvolumenstrom	m <sup>3</sup> /h	300
Anschluss-Durchmesser	mm	50
Max. Unterdruck	Pa	20.000
Anschluss-Spannung	V	400
Antriebsleistung	kW	2,2
Filterfläche	m <sup>2</sup>	4,2
Staubsammelbehälter	Ltr	100
Abmessungen (L/B/H)	mm	850 x 600 x 1.280
Gewicht	kg	90
<b>Bestell-Nr.</b>		<b>8150</b>

### Merkmale

#### Einsatzbereich:

- Aufsaugung von Metallspänen sowie emulsionsbehafteten Medien

#### Besonderheit:

- Auswaschbare öl- und wasserabweisende Filterpatrone
- Dauerfilterpatrone

## Ihr Nutzen auf einen Blick

### SPÄNESOG-SB

- Rückförderung abgesaugter Emulsionen und Kühlmittel
- Mit Kippvorrichtung für Gabelstapler
- Übrige Angaben siehe SPÄNESOG



SPÄNESOG-SB

### Beschreibung

Der SPÄNESOG-SB ist zusätzlich mit einer Blaseinrichtung zur Rückförderung der abgesaugten Emulsionen und Kühlmittel ausgestattet. An der Seite sind Vorrichtungen zur Aufnahme durch Staplergabeln angebracht.



Absaugung von Spänen und Emulsionen an einem CNC-Fräszentrum

### Merkmale

#### Einsatzbereich:

- Maschinenreinigung an Bohrwerken
- Entsorgung von Metallspänen mit Kühlmitteln
- Reinigen von CNC-Fräs- und Bohrzentren

#### Besonderheit:

- Blaseinrichtung
- Vorrichtung, die zur Aufnahme des Staubsammelbehälters durch Staplergabeln dient



### Technische Daten

SPÄNESOG		-SB
Max. Luftvolumenstrom	m <sup>3</sup> /h	300
Anschluss-Durchmesser	mm	50
Max. Unterdruck	Pa	20.000
Anschluss-Spannung	V	400
Antriebsleistung	kW	2,2
Filterfläche	m <sup>2</sup>	4,2
Staubsammelbehälter	Ltr	100
Abmessungen (L/B/H)	mm	850 x 600 x 1.280
Gewicht	kg	105
<b>Bestell-Nr.</b>		<b>8151</b>



# Industriesauger

*Ihr Nutzen auf einen Blick*

## Wassersauger MULTISOG-SRM

- Optionale Verwendung eines Einsatzfilters zur Wassereinreinigung möglich
- Kompakte und handliche Bauweise
- Umrüstbar zur Trockenabsaugung



MULTISOG-SRM

### Beschreibung

Der MULTISOG-SRM ist zum Aufsaugen und Fördern von Wasser entwickelt worden. Er kommt beispielsweise bei Überschwemmungen oder beim Entleeren von Schwimmbädern zum Einsatz.



MULTISOG-SRM im Einsatz bei einer Überschwemmung

### Merkmale

#### Einsatzbereich:

- Abpumpen von Wasser; bei Umrüstung auch als Industriesauger für trockene Stäube geeignet

#### Max. Förderleistung:

Wasser: 250 Liter/Minute

Luft: 4.500 Liter/Minute



MULTISOG-SRM beim Reinigen eines Schwimbeckens

### Technische Daten

MULTISOG		-SRM
Max. Luftvolumenstrom	l/min.	4.500
Abfl.-Anschluss		C-42
Max. Unterdruck	Pa	22.000
Anschluss-Spannung	V	230
Antriebsleistung	kW	1,32
Max. Fördermenge	l/min.	250
Max. Saughöhe (Wasser)	m	5
Abmessungen (L/B/H)	mm	650 x 500 x 1.060
Gewicht	kg	43
Bestell-Nr.		4522 W

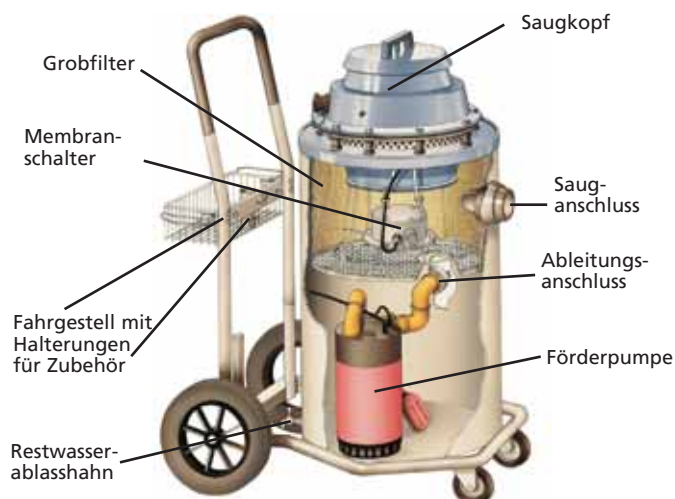

## Ihr Nutzen auf einen Blick

### Nass-/Trockensauger MULTISOG-1, -2 und -3

- Sowohl für Staub, Schmutz und Flüssigkeiten geeignet
- Kompakte und handliche Bauweise
- Leichte Entsorgung des Staubsammelgutes



MULTISOG-1

### Beschreibung

Die MULTISOG-1, -2 und -3 sind Industriesauger, die sowohl für trockenen Staub und Schmutz als auch für Wasser und Flüssigkeiten geeignet sind.



Maschinenreinigung mit dem MULTISOG-2

Der MULTISOG ist in drei Leistungsvarianten lieferbar. Der MULTISOG-1 eignet sich zur Reinigung von Werkstätten sowie Wohn- und Büroräumen. Die leistungstärkere Variante MULTISOG-2 arbeitet mit zwei Saugturbinen und verfügt somit über mehr Luftvolumen.

Der MULTISOG-3 besitzt einen Staubsammelbehälter aus Edelstahl.

Das passende Zubehör ermöglicht die schnelle und gründliche Reinigung von großen Werkstätten und Lagerräumen.

### Technische Daten

MULTISOG		-1	-2	-3
Max. Luftvolumenstrom	m <sup>3</sup> /h	215	380	260
Anschluss-Durchmesser	mm	36	50	50
Max. Unterdruck	Pa	21.000	20.000	24.000
Anschluss-Spannung	V	230	230	230
Antriebsleistung	kW	1,2	2 x 1,0	1,3
Staubsammelbehälter	Ltr	35	58	49
Abmessungen (L/B/H)	mm	500 x 500 x 840	610 x 520 x 920	560 x 470 x 880
Gewicht	kg	13	20	25
Bestell-Nr.		4622	4722	4522

### Merkmale

#### Einsatzbereich:

- Reinigungsarbeiten in Büro und Werkstatt

#### Besonderheit:

- Papierfilter
- Baumwollfilter
- Mechanischer Überlaufschutz

# Industriesauger

## Ihr Nutzen auf einen Blick

### Nass-/Trockensauger MULTISOG-3

- Sowohl für Staub und Schmutz als auch für Flüssigkeiten geeignet
- Ausgerüstet mit robustem Edelstahlkessel
- Kompakte und handliche Bauweise
- Leichte Entsorgung des Staubsammelgutes



MULTISOG-3

### Beschreibung

Der MULTISOG-3 ist ein Trocken- und Nasssauger mit Edelstahlkessel. Er ist aufgrund seiner starken Saugleistung universell einsetzbar.



MULTISOG-3 an einem Bohrwerk

### Merkmale

#### Einsatzbereich:

- Reinigungsarbeiten in Büro und Werkstatt

#### Besonderheit:

- Papierfilter
- Baumwollfilter
- Mechanischer Überlaufschutz
- Edelstahlkessel

Technische Daten siehe S. 47

### PRETTYBOY 309



PRETTYBOY

### PRETTYBOY 309

Ein leichter, sehr handlicher Staubsauger mit Feinfilter. Mit seinen 900 Watt und der Saugleistung von 130 m<sup>3</sup>/h ist er der ideale Bürosauger. Im Lieferumfang ist das Standardzubehör enthalten.

Bestell-Nr. 5309

### ESTA OFENSAUGER

Ein kleiner, äußerst kräftiger Sauger aus Edelstahl, leicht zu transportieren. Wird bevorzugt von Heizungsmonteuren und Hausmeistern eingesetzt. Im Lieferumfang ist das Standardzubehör enthalten.

Bestell-Nr. 5305

### ESTA OFENSAUGER



ESTA OFENSAUGER



# Industriesauger

Ihr Nutzen auf einen Blick

## Zubehör

- Beste Qualität
- Solide Verarbeitung
- Passgenaue Abstimmung auf ESTA Produkte

Artikel

Bestell-Nr.

## Schläuche



**Saugschlauch**  
Ø 50 mm, schwarz, voll überrollbar  
ohne Muffen, Meterware

5002



**PU-Schlauch, B1-geprüft**  
Ø 50 mm, 3 m lang, verstärkte Ausführung,  
mit Stahlanschlussmuffen

6001



**PU-Schlauch, B1-geprüft**  
Ø 50 mm, Meterware

06000551



**Abriebfester Spezialschlauch**  
aus PU, Ø 50 mm, 3 m lang, transparent,  
mit Anschlussmuffen

5021



**Abriebfester Spezialschlauch**  
aus PU, Ø 50 mm, transparent, Meterware

5022

## Düsen/Bürsten



**Industriebodendüse**  
Ø 36 mm, 370 mm breit, schwere Ausführung,  
seitliche Laufrollen, höhenverstellbar

3605



**Kombinations-Bodensaugdüse**  
Ø 36 mm, 360 mm breit

3607



**Wassersaug-Bodendüse**  
400 mm breit

3606



**Fugendüse**  
Ø 36 mm

3609



**Universal-Saugbürste**  
Ø 36 mm, Langöffnung 100 mm, doppelter  
Wirbelkranz, mit kurzen Haarborsten

3610



**Saugpinsel**  
Ø 36 mm, Kreisöffnung 55 mm,  
dichter Langborstenkranz

3611



**Heizkörperbürste**  
Ø 36 mm

3612

Artikel	Bestell-Nr.	OFENSAUGER	PRETTYBOY	MULTISOG-1	MULTISOG-2	MULTISOG-3	MULTISOG-SRM	DUROSOG-W/N	DUROSOG-W/M	DUROSOG-W/H	DUROSOG-I-D/N	DUROSOG-I-D/M	DUROSOG-I-D/H	DUROSOG-I-D/M/B1	DUROSOG-I-D/H/B1	EUROSOG-W/N	EUROSOG-W/M	EUROSOG-W/H	EUROSOG-I-D/N	EUROSOG-I-D/M	EUROSOG-I-D/H	EUROSOG-I-D/M/B1	EUROSOG-I-D/M/B1/H2	SPÄNESOG-5	SPÄNESOG-SB	WHISPERSOG 2.2 FM	WHISPERSOG 2.2 FA	WHISPERSOG 2.2 Jet	WHISPERSOG 3.0 FM	WHISPERSOG 3.0 FA
Saugschlauch	5002			•	•		•	•	•	•	•	•			•	•	•	•	•	•	•									
PU-Schlauch, B1-geprüft	6001													•	•															
PU-Schlauch, B1-geprüft	06000551													•	•															
Abriebfester Spezialschlauch	5021							•	•	•	•	•	•			•	•	•	•	•	•	•		•	•	•	•	•	•	•
Abriebfester Spezialschlauch	5022							•	•	•	•	•	•			•	•	•	•	•	•	•		•	•	•	•	•	•	•













Zubehör

- Beste Qualität
- Solide Verarbeitung
- Passgenaue Abstimmung auf ESTA Produkte

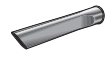
Industriesauger

Artikel Bestell-Nr.

Düsen/Bürsten









Artikel	Bestell-Nr.	OFENSAUGER	PRETTYBOY	MULTISOG-1	MULTISOG-2	MULTISOG-3	MULTISOG-SRM	DUROSOG-W/N	DUROSOG-W/M	DUROSOG-W/H	DUROSOG-I-D/M	DUROSOG-I-D/H	DUROSOG-I-D/H/B1	DUROSOG-I-D/H/B1	DUROSOG-W/N	EUROSOG-W/M	EUROSOG-W/H	EUROSOG-I-D/N	EUROSOG-I-D/M	EUROSOG-I-D/H	EUROSOG-I-D/M/B1	EUROSOG-I-D/M/B1/H2	SPÄNESOG-5	SPÄNESOG-5B	WHISPERSOG 2.2 FM	WHISPERSOG 2.2 FA	WHISPERSOG 2.2 Jet	WHISPERSOG 3.0 FM	WHISPERSOG 3.0 FA		
 <b>Spezial-Schwimmbeckenboden-Saugdüse</b> 460 mm breit	3808						•																								
 <b>Autosaugdüse</b> 120 x 30 mm	3613			•			•																								
 <b>Spezial-Bodendüse</b> Ø 50 mm zylindrisch, 500 mm breit, für B1-Sauger, zwei höhenverstellbare Bodenrollen	6008																														
 <b>Fugendüse aus Stahl</b> Ø 50 mm zylindrisch, verchromt, Saugöffnung 95 mm	5059																														
 <b>Breitdüse aus Stahl</b> Ø 50 mm zylindrisch, verchromt, Saugöffnung 115 mm	5060																														
 <b>Industrie-Bodendüse</b> Ø 50 mm, 500 mm breit, aus Metall, schwere Ausführung, seitliche Laufrollen, höhenverstellbar	5008				•	•	•	•	•	•	•	•	•	•	•	•	•	•	•	•	•	•	•	•	•	•	•	•	•	•	•
 <b>Schrägrohrdüse</b> Ø 50 mm (58 mm), 350 mm breit	5004				•	•	•	•	•	•	•	•	•	•	•	•	•	•	•	•	•	•	•	•	•	•	•	•	•	•	•
 <b>Zielpunktsaugdüse</b> bis Ø 25 mm, aus Gummi, Düsenöffnung 10 mm	5009				•	•	•	•	•	•	•	•	•	•	•	•	•	•	•	•	•	•	•	•	•	•	•	•	•	•	•
 <b>Maschinenreinigungs-Breitdüse</b> Ø 50 mm, aus Gummi, mit Gelenk, Saugöffnung 95 x 15 mm, inkl. Alu-Konus	5010				•	•	•	•	•	•	•	•	•	•	•	•	•	•	•	•	•	•	•	•	•	•	•	•	•	•	•
 <b>Rohrbürste (Bananenbürste)</b> Ø 50 mm, mit Gelenk, zum Absaugen von Staubablagerungen auf Rohren bis Ø 100 mm	5011				•	•	•	•	•	•	•	•	•	•	•	•	•	•	•	•	•	•	•	•	•	•	•	•	•	•	•
 <b>Rohrbürste (Bananenbürste)</b> Ø 50 mm, mit Gelenk, zum Absaugen von Staubablagerungen auf Rohren bis Ø 200 mm	5012				•	•	•	•	•	•	•	•	•	•	•	•	•	•	•	•	•	•	•	•	•	•	•	•	•	•	•
 <b>Quadratflächendüse</b> Ø 50 mm, aus PVC, zur Leichtmaterial- absaugung	5007				•	•	•	•	•	•	•	•	•	•	•	•	•	•	•	•	•	•	•	•	•	•	•	•	•	•	•



## Ihr Nutzen auf einen Blick

### Zubehör

- Beste Qualität
- Solide Verarbeitung
- Passgenaue Abstimmung auf  
ESTA Produkte

Artikel	Bestell-Nr.	OFENSAUGER	PRETTYBOY	MULTISOG-1	MULTISOG-2	MULTISOG-3	MULTISOG-SRM	DUROSOG-W/N	DUROSOG-W/M	DUROSOG-W/H	DUROSOG-I-D/N	DUROSOG-I-D/M	DUROSOG-I-D/H	DUROSOG-I-D/M/B1	DUROSOG-I-D/H/B1	DUROSOG-W/N	DUROSOG-W/M	DUROSOG-W/H	DUROSOG-I-D/N	DUROSOG-I-D/M	DUROSOG-I-D/H	DUROSOG-I-D/M/B1	DUROSOG-I-D/M/B1/H2	SPÄNESOG-5	SPÄNESOG-SB	WHISPERSOG 2.2 FM	WHISPERSOG 2.2 FA	WHISPERSOG 2.2 Jet	WHISPERSOG 3.0 FM	WHISPERSOG 3.0 FA	
<b>Sonstiges</b>																															
 <b>Staubfanghaube Schleifscheibe</b> Ø 50 mm, aus Stahlblech	5014			•	•			•	•	•	•	•	•			•	•	•	•	•	•	•			•	•	•	•	•	•	•
 <b>Staubfanghaube</b> Ø 50 mm, aus Stahlblech, zur Auflage auf der Werkbank	5024			•	•			•	•	•	•	•	•			•	•	•	•	•	•	•			•	•	•	•	•	•	•
 <b>Schlauchverbindungsstück</b> Ø 50 mm, zur Verbindung von 2 Saugschläuchen mit gegenläufigen Innengewinden	5019			•	•			•	•	•	•	•	•			•	•	•	•	•	•	•			•	•	•	•	•	•	•
 <b>Schlauchverbindungsstück</b> Ø 50 mm, zur Verbindung von zwei Saugschläuchen mit konischer Steckverbindung	5029			•	•			•	•	•	•	•	•			•	•	•	•	•	•	•			•	•	•	•	•	•	•
 <b>Schlauchmuffen</b> Ø 50 mm, aus Stahl, verzinkt für Spezierschlauch in B1-Ausführung	15.000.270														•	•									•	•					
 <b>Anschlussmuffen</b> Ø 50 mm, aus Aluminium	5016							•	•	•	•	•	•			•	•	•	•	•	•	•			•	•	•	•	•	•	•
<b>Vorabscheider</b>																															
 <b>Huckepack-Vorabscheider</b> für Industriesauger DUROSOG-W und -I-D	1104							•	•	•	•	•	•																		
 <b>Vorabscheider TR 1</b> Ø 50 mm, 100 l Kessel, Fahrwagen, Kessel mit Plastiksackeinlage, Vorabscheidekopf mit Verbindung zum Sauggerät	1100							•	•	•	•	•	•			•	•	•	•	•	•	•			•	•	•	•	•	•	•
<b>Vorabscheider TR 2</b> Ø 50 mm, 200 l Kessel, Fahrwagen, Kessel mit Plastiksackeinlage, Vorabscheidekopf mit Verbindung zum Sauggerät	1200							•	•	•	•	•	•			•	•	•	•	•	•	•			•	•	•	•	•	•	•

# Industriesauger

# Industriesauger

Ihr Nutzen auf einen Blick

## Zubehör

- Beste Qualität
- Solide Verarbeitung
- Passgenaue Abstimmung auf ESTA Produkte

Artikel

Bestell-Nr.

## Vorabscheider



### Vorabscheider NA 1

Ø 50 mm, 100 l Kessel, Fahrwagen, Kessel mit Siebkorb, Vorabscheidekopf mit Schwimmverschluss und Verbindung zum Saugergerät

1102

### Vorabscheider NA 2

Ø 50 mm, 200 l Kessel, Fahrwagen, Kessel mit Siebkorb, Vorabscheidekopf mit Schwimmverschluss und Verbindung zum Saugergerät

1202

### Vorabscheider ST 1

Ø 50 mm, 100 l Kessel, Fahrwagen, Kessel mit seitlichem Verbindungsstutzen, Abstandhalter und Filtersack zur Aufnahme von Wegwerffiltern, Verbindung zum Saugergerät

1103

### Vorabscheider ST 2

Ø 50 mm, 200 l Kessel, Fahrwagen, Kessel mit seitlichem Verbindungsstutzen, Abstandhalter und Filtersack, zur Aufnahme von Wegwerffiltern, Verbindung zum Saugergerät

1203

OFENSAUGER	PRETTYBOY	MULTISOG-1	MULTISOG-2	MULTISOG-3	MULTISOG-SRM	DUROSOG-W/N	DUROSOG-W/M	DUROSOG-W/H	DUROSOG-I-D/N	DUROSOG-I-D/M	DUROSOG-I-D/H	DUROSOG-I-D/M/B1	DUROSOG-I-D/H/B1	DUROSOG-W/N	DUROSOG-W/M	DUROSOG-W/H	EUROSOG-I-D/N	EUROSOG-I-D/M	EUROSOG-I-D/H	EUROSOG-I-D/M/B1	EUROSOG-I-D/M/B1/H2	SPÄNESOG-S	SPÄNESOG-SB	WHISPERSOG 2.2 FM	WHISPERSOG 2.2 FA	WHISPERSOG 2.2 Jet	WHISPERSOG 3.0 FM	WHISPERSOG 3.0 FA
						•	•	•	•	•	•			•	•	•	•	•	•	•			•	•	•	•	•	•
						•	•	•	•	•	•			•	•	•	•	•	•	•			•	•	•	•	•	•
						•	•	•	•	•	•			•	•	•	•	•	•	•			•	•	•	•	•	•
						•	•	•	•	•	•			•	•	•	•	•	•	•			•	•	•	•	•	•

Einfach anrufen, wir beraten Sie gerne. Tel: 07307-804-0

